



# Instructions of Use

## In-Situ Sling Range





 *Silva-Superfine® with Coolmax®*

 *Silva-Superfine® PLUS*

 *Mesh*

 *Silva-Superfine® with Coolmax® Double layer*

 *Silva-Superfine® PLUS Anti-Microbial*

 *Parasilk*

*\*Not all fabrics available with all styles*

### HIGH EASY

 HYAD

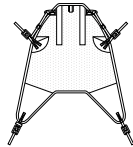

### HIGH EASY ALL IN ONE

 DA-HYA2

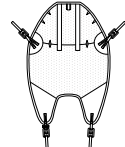

### STRAIGHT LEG

 S17



### STRAIGHT LEG, HEAD SUPPORT

 S15

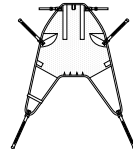

### DELUXE LEG

 S18

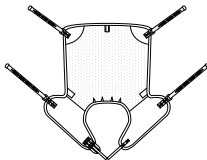

### DELUXE LEG, HEAD SUPPORT

 S16

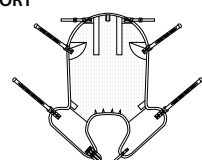

### RECLINE

 F15

 F16 HEAD SUPPORT

 F17 COMMODE APERTURE

 F18 HEAD SUPPORT & COMMODE APERTURE

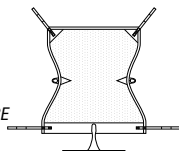

### RECLINE DELUXE

 F15DLX

 F16DLX HEAD SUPPORT

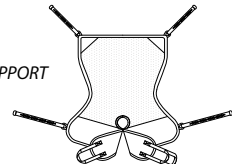

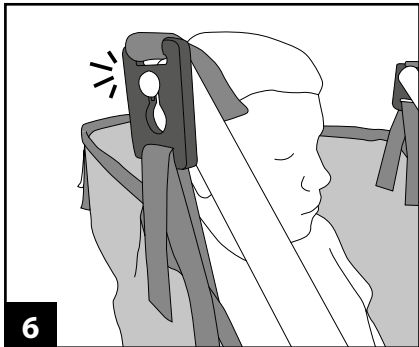
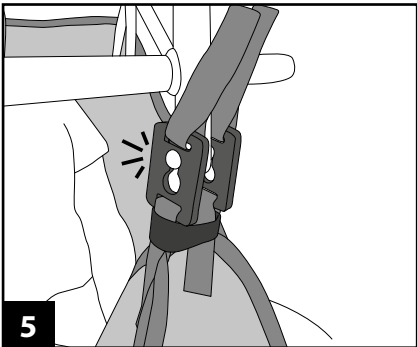
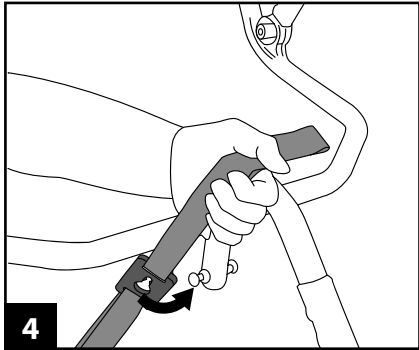
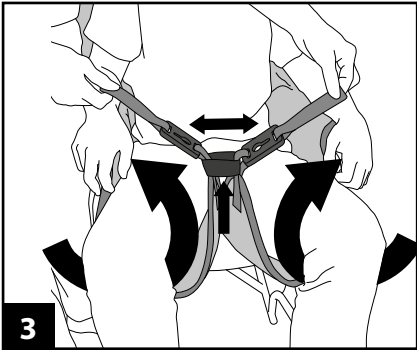
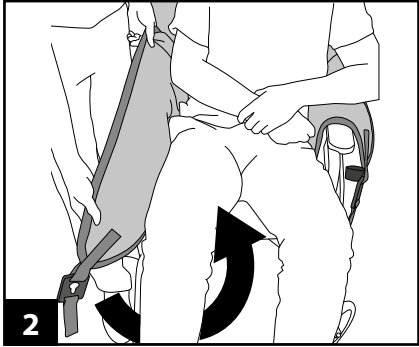
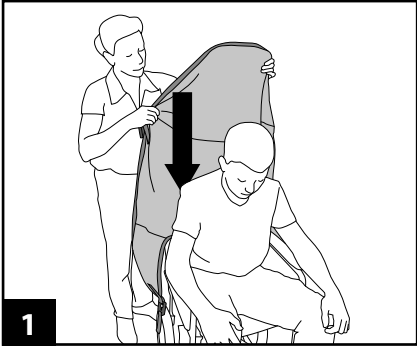

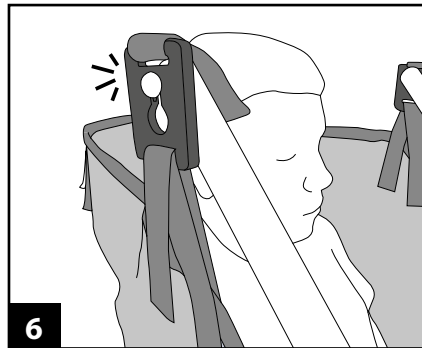
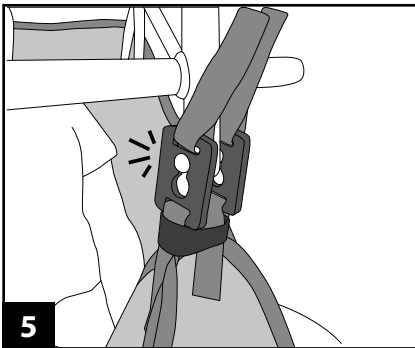
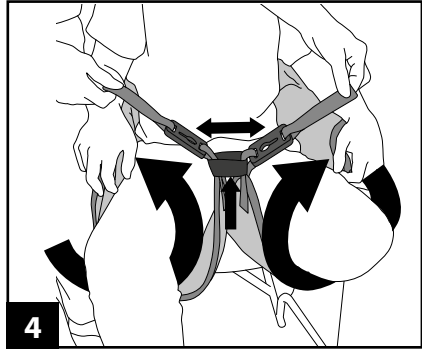
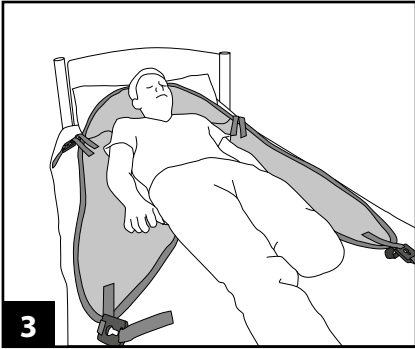
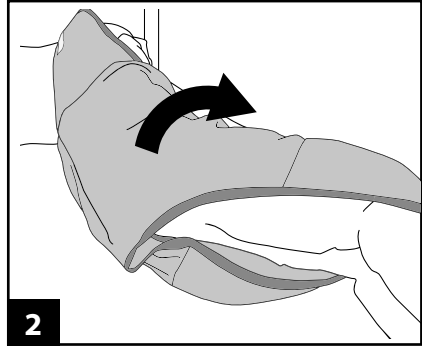
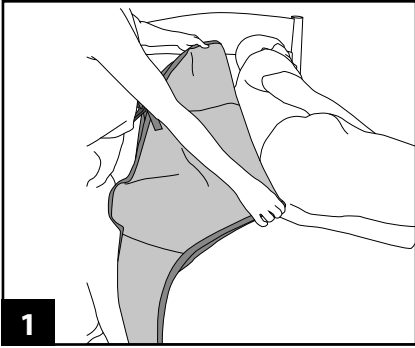

**Straight Leg | S15, S17**

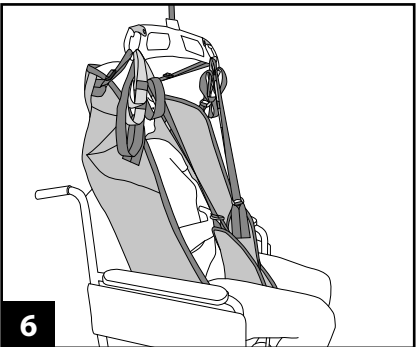
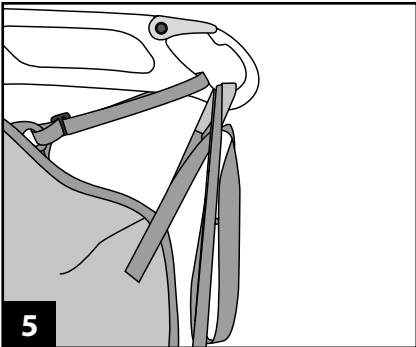
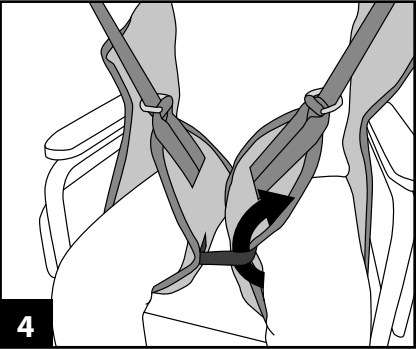
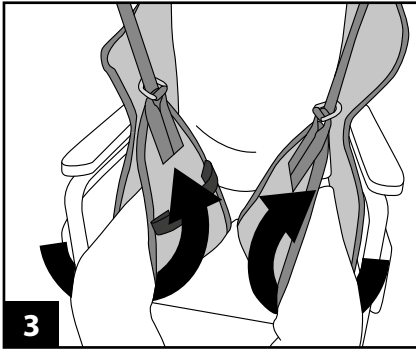
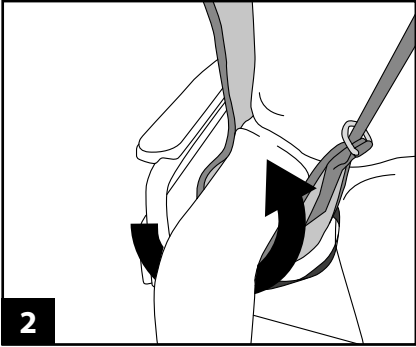
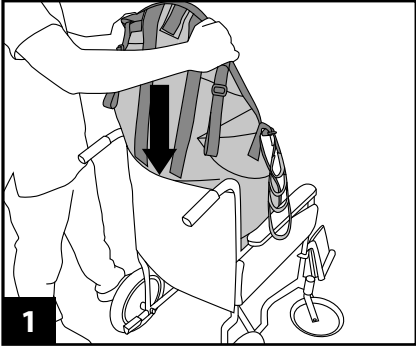

## Deluxe Leg | S16, S18

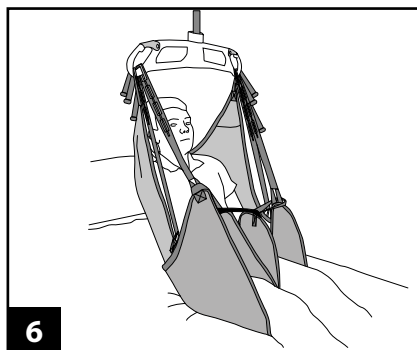
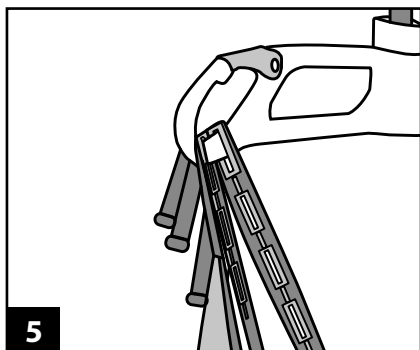
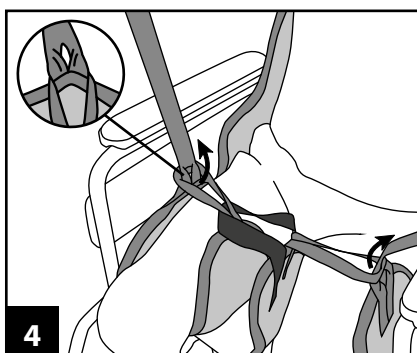
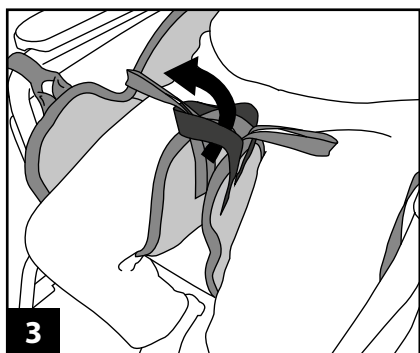
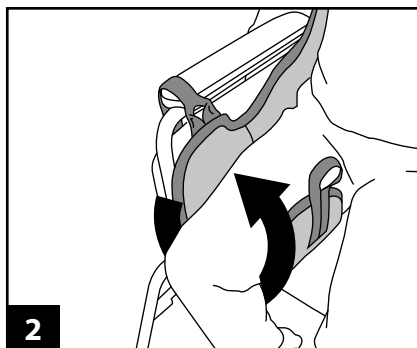
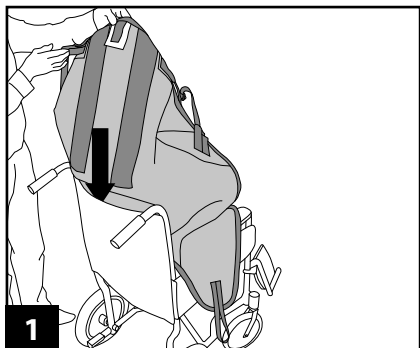

**Recline Deluxe | F15DLX, F16DLX**

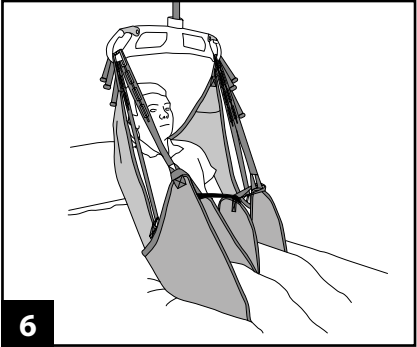
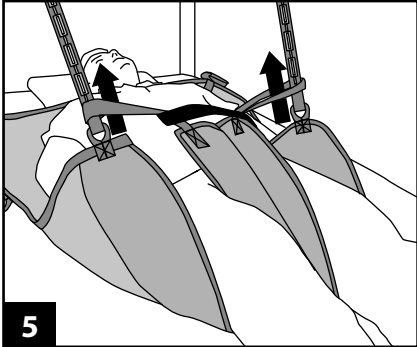
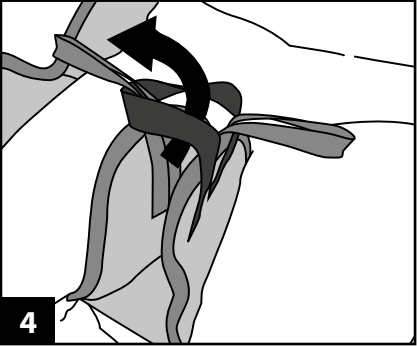
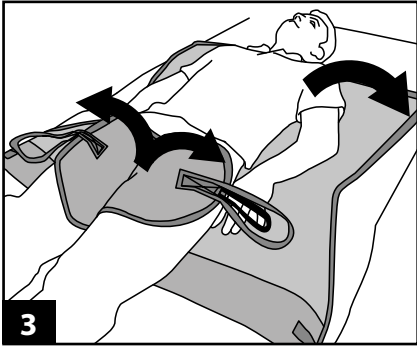
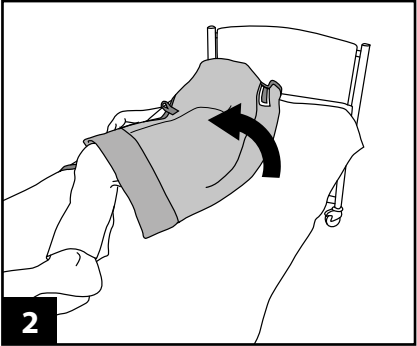
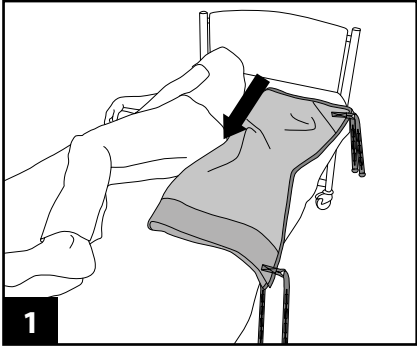

**Recline | F15, F16, F17, F18**

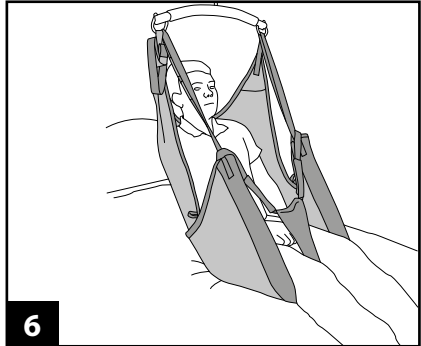
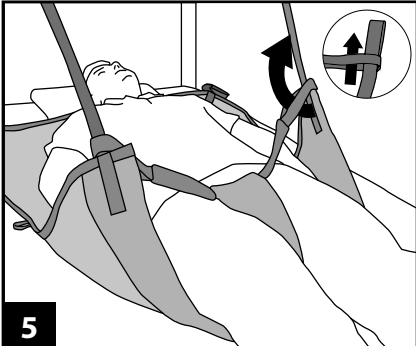
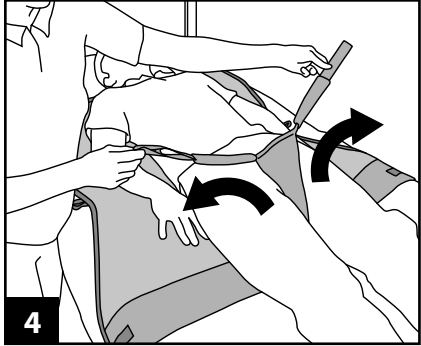
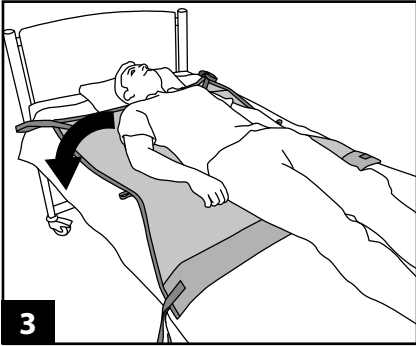
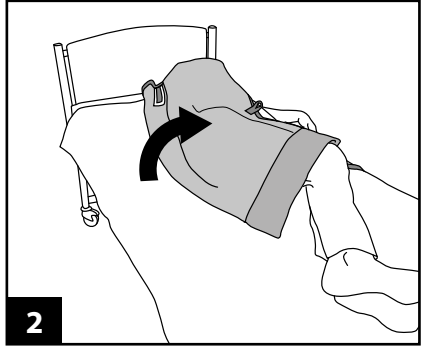
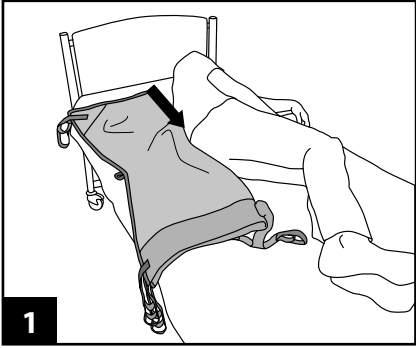

## Hip Tapes

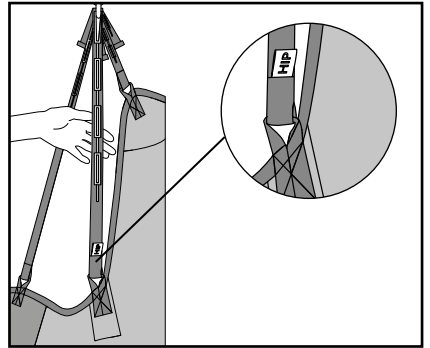
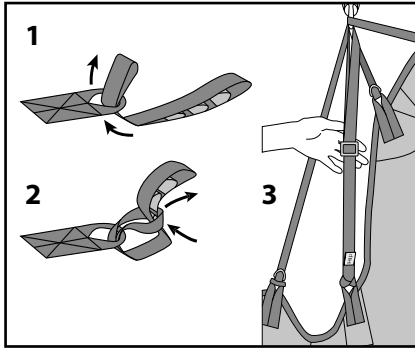

## Head Support 1

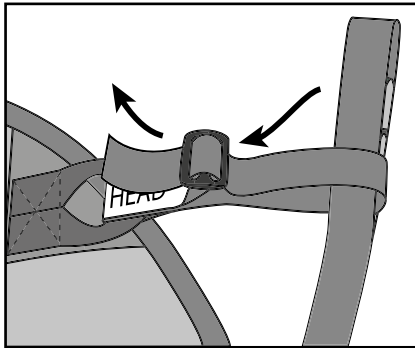

## Head Support 2

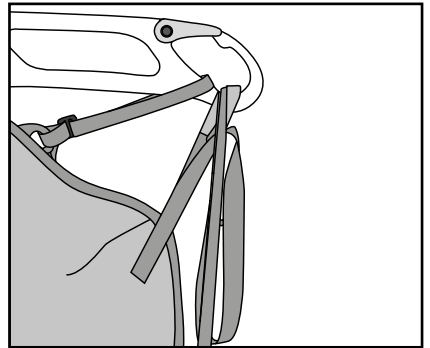

## Waist/Chest Support

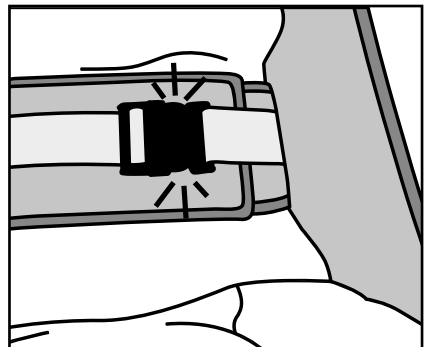
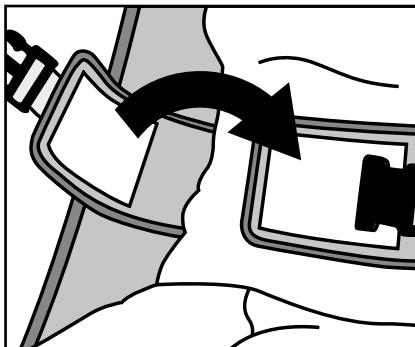









For sizing guides and further information of this product please visit  
[www.silvalea.com](http://www.silvalea.com)

Or for further help and advice call  
**+44 (0)1626 331 655**

## Product Care Instructions

### Important:



This sling is designed for a general purpose transfer from a recumbent or seated position. If it is an In-Situ sling, the sling can remain in position under the patient subject to a risk assessment. Transfer accessories are intended to assist patient transfer.

The patient must be assessed by a competent person who is fully trained in the suitability, application and fitting of the sling. Carers should always be trained in the use of hoists and slings.

Correct sizing of a sling is important, if in any doubt consult your Moving and Handling Advisor.

### Service Label & Sling Checks:

**All products should be checked each time they are used for any signs of deterioration.**

#### Please Check:

- braiding/tapes for deterioration and fraying
- material for holes/snagging
- compatibility with the hoist
- safe working load of both the hoist and sling /product (if applicable)
- label is legible

**Remove from use immediately if there are any signs of deterioration to the sling or tapes or the label is illegible. The Service Label** is a visual indicator of when the 6-monthly or annual hoist inspection has been completed. This is in line with LOLER (Lifting Operations and Lifting Equipment Regulations).

### Warranty:

Silvalea offers a 12 month manufacturers warranty on all products unless otherwise stated. Scan QR Code or visit our website downloads page for more information.



**If any serious accident has occurred in relation to any of the devices provided by Silvalea, please report immediately using the contact details provided and to the Competent Authority of the Member State in which the user/patient is established.**

### Washing Guidelines:

- Follow laundry temperatures for washing and drying detailed on the product label.
- Always ensure that all Hook & Loop fastenings are fully closed before washing.
- All products should be laundered using non-biological detergents.
- Metal fixings are sometimes used in our products. Care should be taken to ensure that all products containing metal attachments are washed in a pillowcase or wash bag to prevent damage to the product or to washing equipment. Silvalea accept no liability for damage to laundry equipment.
- DO NOT IRON
- Always remove the head support bones prior to washing to prevent damage to the sling & bones
- Silva-Superfine with COOLMAX® mesh slings are provided with a wash bag. The wash bag MUST be used during laundering.

### Product Care:

- Ensure that any Hook & Loop fastenings are closed when not in use. This will prevent unnecessary snagging of the sling material and prevent clogging of the Hook & Loop.
- Launder regularly.
- Store products in a suitable dry clean place.
- Silvalea will accept no liability for any additions/ adaptations made to our products that have NOT been carried out by ourselves. Doing so may cause serious injury or death to the user.

### Drying Guidelines:

- Follow the recommended drying temperatures as stated on product label.
- Overheating a textile product can cause deterioration in the material components.
- Do not place the product on a convector heater or steam pipes.

# Anweisungen zur Produktpflege

Anweisungen zur Größenbestimmung und weitere Informationen zu diesem Produkt finden Sie unter [www.silvalea.com](http://www.silvalea.com)

Weitere Unterstützung oder Beratung erhalten Sie unter  
**+44 (0)1626 331 655**

## Wichtig:



Dieser Hebegurt ist universal für den Transfer aus einer liegenden oder sitzenden Position einsetzbar. Wenn es sich um einen In-situ-Hebegurt handelt, so kann dieser nach dem Transfer unter dem Patienten verbleiben, wenn zuvor eine entsprechende Risikobeurteilung vorgenommen wurde. Transfer-Zubehör dient zur Unterstützung des Patiententransfers.

Der Patient muss von einer sachkundigen Person, die eine umfassende Schulung in der Eignung, Anwendung und dem Anlegen des Hebegurts erhalten hat, beurteilt werden. Pflegekräfte müssen immer in der Anwendung von Hebevorrichtungen und -gurten geschult werden.

Eine korrekte Bestimmung der Größe des Hebegurts ist wichtig. Im Zweifelsfall konsultieren Sie Ihren Ansprechpartner für Transfer und Lagerung von Patienten.

## Überprüfung von Serviceetikett und Hebegurt:

**Alle Produkte müssen bei jedem Gebrauch auf Verfallserscheinungen hin überprüft werden. Überprüfen Sie bitte Folgendes:**

- Bänder/Gurte auf Beschädigung und Ausfransung
- Material auf Löcher/Einrisse
- Kompatibilität mit der Hebevorrichtung
- Zulässige Belastung von Hebevorrichtung und Hebegurt/Produkt (sofern zutreffend)
- Etikett ist leserlich

**Bei Verfallserscheinungen an Hebegurt oder Bändern bzw. bei unleserlichem Etikett sofort außer Gebrauch nehmen. Das Serviceetikett** dient als visueller Indikator dafür, wann die halbjährliche oder jährlicher Inspektion der Hebevorrichtung durchgeführt wurde. Dies entspricht den britischen Vorschriften für Hebevorgänge und Hebevorrichtungen (LOLER).

## Garantie:

Sofern nicht anders angegeben, bietet Silvalea eine 12-monatige Herstellergarantie auf alle Produkte. Weitere Informationen sind über diesen QR-Code oder auf der Downloadseite unserer Website abrufbar.



**Wenn es im Zusammenhang mit einer dieser Vorrichtungen von Silvalea zu einem schweren Unfall gekommen ist, melden Sie diesen bitte unverzüglich unter Verwendung der bereitgestellten Kontaktdaten sowie der zuständigen Behörde im Mitgliedsstaat, in der der Anwender/Patient ansässig ist.**

## Hinweise zum Waschen:

- Die Temperaturen für das Waschen und Trocknen auf dem Produktetikett sind einzuhalten.
- Vor dem Waschen stets sicherstellen, dass alle Klettverschlüsse vollständig geschlossen sind.
- Alle Produkte sollten mit nicht-biologischen Waschmitteln gewaschen werden.
- Bei einigen unserer Produkte kommen Befestigungselemente aus Metall zum Einsatz. Alle Produkte mit Metallelementen sollten in einem Kissenbezug oder Waschbeutel gewaschen werden, um Schäden am Produkt bzw. an der Waschmaschine zu vermeiden. Silvalea übernimmt keine Haftung für Schäden an Waschmaschinen.
- NICHT BÜGELN.
- Vor dem Waschen stets den Kopfstützrahmen entfernen, um Schäden am Hebegurt und am Rahmen zu vermeiden.
- Im Lieferumfang von Silva-Superfine mit COOLMAX®-Netzgurten ist ein Waschbeutel enthalten. Der Waschbeutel MUSS beim Waschen verwendet werden.

## Produktpflege:

- Sicherstellen, dass bei Nichtgebrauch alle Klettverschlüsse geschlossen sind. Dadurch werden eine unnötige Abnutzung des Gurtmaterials und ein Verkleben des Klettverschlusses verhindert.
- Regelmäßig waschen.
- Produkte an einem geeigneten trockenen und sauberen Ort aufbewahren.
- Silvalea übernimmt keine Haftung für jegliche Ergänzungen/Anpassungen unserer Produkte, die NICHT von Silvalea selbst vorgenommen wurden. Dies kann zu ernsthaften Verletzungen oder zum Tod des Anwenders führen.

## Hinweise zum Trocknen:

- Die Trocknungstemperaturen auf dem Produktetikett sind zu befolgen.
- Eine Überhitzung von Textilprodukten kann zur Beschädigung von Materialkomponenten führen.
- Produkt nicht auf Heizkörpern oder Dampfrohrlösungen platzieren.

Pour obtenir le guide des tailles et d'autres informations concernant ce produit, consulter le site [www.silvalea.com](http://www.silvalea.com)

Pour obtenir de l'aide et des conseils, appeler le **+44 (0)1626 331 655**

# Instructions d'entretien du produit

## Important :



Ce harnais est conçu à des fins générales de transfert depuis une position allongée ou assise. S'il s'agit d'un harnais in situ, il peut rester en position sous le patient sous réserve d'une évaluation des risques. Les accessoires de transfert sont conçus pour faciliter le transfert du patient.

Le patient doit faire l'objet d'une évaluation par une personne compétente correctement formée à l'adéquation, à l'application et à l'installation du harnais. Les aidants doivent toujours être formés à l'utilisation des treuils et harnais.

Il est important de disposer d'un harnais aux bonnes dimensions. En cas de doute, consultez votre Conseiller spécialiste des déplacements et manipulations.

## Étiquettes d'entretien et vérifications du harnais :

**Tous les produits doivent être vérifiés à chaque utilisation en recherchant tout signe de détérioration.**

**Veillez vérifier :**

- tressage/sangles à la recherche de détérioration et d'effilochage
- tissu à la recherche de trous/déchirures
- compatibilité avec le treuil
- charge de travail sûre pour le treuil comme pour le harnais/produit (le cas échéant)
- lisibilité de l'étiquette

**Cesser immédiatement toute utilisation en cas de signe de détérioration du harnais ou des sangles ou si l'étiquette est illisible.** L'étiquette d'entretien est un indicateur visuel permettant de savoir quand l'inspection semestrielle ou annuelle du treuil a été réalisée. Cette consigne est conforme au règlement sur les opérations de levage et les équipements de levage (LOLER).

## Garantie :

Sauf mention contraire, Silvalea propose une garantie fabricant de 12 mois sur tous les produits. Pour plus d'informations, scanner le code QR ou consulter la page de téléchargements de notre site Web. **En cas d'accident grave survenu avec l'un des dispositifs fournis par Silvalea, veuillez le signaler immédiatement en utilisant les coordonnées fournies, ainsi qu'à l'Autorité compétente de l'État membre dans lequel l'utilisateur/le patient est établi.**



## Consignes relatives au lavage :

- Respecter les températures de lavage et de séchage du linge qui figurent sur l'étiquette des produits.
- Toujours vérifier que les fixations auto-agrippantes sont bien fermées avant de procéder au lavage.
- Tous les produits doivent être lavés avec des détergents non biologiques.
- Certains de nos produits sont dotés de fixations métalliques. Veiller à ce que tous les produits contenant des fixations métalliques soient lavés à l'intérieur d'une taie d'oreiller ou d'un sac de lavage afin d'éviter d'endommager le produit ou le matériel de lavage. Silvalea ne saurait être tenu responsable des dommages subis par le matériel de lavage.
- NE PAS REPASSER
- Toujours retirer les armatures d'appui-tête avant le lavage afin d'éviter d'endommager le harnais et les armatures.
- Les dispositifs Silva-Superfine avec harnais COOLMAX® sont livrés avec un sac de lavage. Le sac de lavage DOIT être utilisé pendant le lavage.

## Entretien du produit :

- S'assurer que les fermetures auto-agrippantes sont fermées lorsqu'elles ne sont pas utilisées. Cela évitera les déchirures accidentelles du tissu du harnais et le risque d'encrassement des fermetures.
- Laver régulièrement.
- Entreposer les produits dans un lieu adéquat, propre et sec.
- Silvalea ne saurait être tenu pour responsable de tout ajout/adaptation apporté à nos produits et NON RÉALISÉ par notre entreprise. Cela pourrait occasionner des blessures graves, voire mortelles, à l'utilisateur.

## Consignes relatives au séchage :

- Respecter les températures de séchage mentionnées sur l'étiquette du produit.
- La surchauffe d'un produit textile peut provoquer une détérioration des composants du tissu.
- Ne pas poser le produit sur un appareil de chauffage à convection ni sur des tuyaux de vapeur.

# Istruzioni per la cura del prodotto

Per indicazioni sulle dimensioni e maggiori informazioni su questo prodotto, visitare il sito [www.silvalea.com](http://www.silvalea.com)

Per assistenza e consulenza telefonica, chiamare il numero **+44 (0)1626 331 655**

## Importante:



L'imbracatura è concepita per trasferimenti generici dalla posizione supina o seduta. Per le soluzioni in situ, l'imbracatura può restare in posizione sotto il paziente per una valutazione del rischio. Sono presenti accessori specifici per assistere il trasferimento del paziente.

Il paziente deve essere valutato da una persona competente correttamente formata circa l'idoneità, l'applicazione e il montaggio dell'imbracatura. È necessario che chi assiste il paziente sia adeguatamente formato sull'utilizzo del paranco e dell'imbracatura.

Considerare attentamente il corretto dimensionamento dell'imbracatura. In caso di dubbi, rivolgersi al proprio consulente in materia.

## Etichetta manutenzione e controlli dell'imbracatura:

**Controllare tutti i prodotti prima di ogni utilizzo, per individuare eventuali segni di deterioramento.**

### Ispezioni da eseguire:

- deterioramento/sfilacciamento dell'intrecciatura e delle fasce
- lacerazioni/strappi con fuoriuscita di materiale
- compatibilità del paranco
- sicurezza del carico di lavoro del paranco e dell'imbracatura/del prodotto (se applicabile)
- leggibilità dell'etichetta

**Interrompere immediatamente l'uso in presenza di segni di deterioramento dell'imbracatura o delle fasce, o se l'etichetta risulta illeggibile. L'etichetta di manutenzione** è un indicatore visivo del completamento dell'ispezione semestrale o annuale del paranco. È conforme alle normative sulle operazioni e le attrezzature di sollevamento (LOLER).

## Garanzia:

Silvalea offre una garanzia del produttore di 12 mesi su tutti i prodotti, salvo diversa indicazione. Per maggiori informazioni, scansionare il codice QR o visitare la pagina di download del nostro sito Web.



**Qualsiasi incidente grave verificatosi in relazione ai dispositivi forniti da Silvalea deve essere segnalato alla stessa tramite le informazioni di contatto rese disponibili e alle autorità competenti del Paese in cui l'utente e/o il paziente risiede.**

## Indicazioni per il lavaggio:

- Attenersi alle temperature indicate nell'etichetta del prodotto per il lavaggio in lavatrice e l'asciugatura.
- Prima del lavaggio, verificare sempre che i fissaggi Hook & Loop siano perfettamente chiusi.
- Tutti i prodotti devono essere lavati in lavatrice con detersivi non biologici.
- Nei prodotti possono talvolta essere presenti fissaggi in metallo. Prestare particolare attenzione: tutti i prodotti contenenti fissaggi in metallo devono essere lavati in una federa da cuscino o in una sacca per lavaggio per evitare danni al prodotto o all'apparecchiatura di lavaggio. Silvalea non si assume alcuna responsabilità per danni alle apparecchiature di lavaggio.
- NON STIRARE
- Prima del lavaggio, rimuovere sempre le stecche di supporto per la testa, per evitare danni all'imbracatura e alle stesse.
- Il prodotto Silva-Superfine con imbracature in rete COOLMAX® è fornito con sacca per lavaggio. La sacca per lavaggio DEVE essere usata per il lavaggio in lavatrice.

## Cura del prodotto:

- Assicurarsi che i fissaggi Hook & Loop siano chiusi quando il prodotto non viene utilizzato, per evitare distorsioni o fuoriuscita di fili del materiale dell'imbracatura e attorcigliamenti del sistema Hook & Loop.
- Lavare regolarmente.
- Conservare il prodotto in un luogo pulito e asciutto.
- Silvalea non si assume alcuna responsabilità per eventuali aggiunte/modifiche apportate ai prodotti da operatori NON Silvalea. Tali azioni potrebbero causare lesioni gravi o la morte dell'utente.

## Indicazioni per l'asciugatura:

- Attenersi alle temperature di asciugatura raccomandate indicate nell'etichetta del prodotto.
- Il surriscaldamento di un prodotto tessile può causare il deterioramento dei componenti del materiale.
- Non appoggiare il prodotto su termoconvettori o condotte di vapore.

# Instructies voor productverzorging

Richtlijnen aangaande maatvoering en verdere informatie over dit product vindt u op [www.silvalea.com](http://www.silvalea.com)

Voor meer hulp en advies kunt u bellen met:  
**+44 (0)1626 331 655**

## Belangrijk:



Deze tilband is bedoeld voor algemeen gebruik bij het verplaatsen vanuit zijligging of een zittende positie. Als de tilband in situ is, kan de tilband tijdens een risicobeoordeling onder de patiënt in positie blijven. Tilaccessoires zijn bedoeld ter ondersteuning bij het verplaatsen van een patiënt.

De patiënt moet worden beoordeeld door een deskundige die volledig getraind is in de geschiktheid, en het aanbrengen en afstellen van de tilband. Verzorgers moeten training volgen voor het gebruik van tilliften en tilbanden.

De juiste maatvoering van een tilband is van belang. Raadpleeg bij twijfel uw til- en transferadviseur.

## Servicelabels en bandcontroles:

**Alle producten dienen voor gebruik op tekenen van achteruitgang/schade te worden gecontroleerd.**

**Controleer het volgende:**

- geen schade en/of rafeling aan de naden/bies
- geen gaten/tekenen van afklemming in het materiaal
- compatibiliteit met de tillift
- veilige belasting van zowel de tillift als de tilband/het product (indien van toepassing)
- het label is leesbaar

**Stel het product onmiddellijk buiten gebruik als de band of bies tekenen van achteruitgang vertonen of het label onleesbaar is. Het servicelabel is een visuele aanwijzing van wanneer de (half)jaarlijkse tilliftinspectie is uitgevoerd. Dit is in lijn met de Britse regulering aangaande tilhandelingen en tilapparatuur (LOLER).**

## Garantie:

Tenzij anders aangegeven, biedt Silvalea een fabrieksgarantie van 12 maanden op alle producten. Scan de QR-code of ga naar de downloadpagina op onze website voor meer informatie.



**Als er met betrekking tot een door Silvalea geleverd apparaat een ernstig ongeval heeft plaatsgevonden, neem dan onmiddellijk contact op via de vermelde contactgegevens en met de bevoegde autoriteit van de lidstaat waarin de gebruiker/patiënt gevestigd is.**

## Wassen:

- Houd de op het productlabel vermelde was- en droogtemperaturen aan.
- Zorg er, alvorens te wassen, altijd voor dat alle haak- en lusbevestigingen volledig gesloten zijn.
- Alle producten dienen met niet-biologische reinigingsmiddelen te worden gewassen.
- Soms wordt in onze producten van metalen bevestigingsmiddelen gebruikgemaakt. Alle producten met metalen hulpstukken dienen in een kussensloop of waszak te worden gewassen om beschadiging van het product of de wasapparatuur tegen te gaan. Silvalea aanvaardt geen aansprakelijkheid voor beschadiging van wasmachines.
- NIET STRIJKEN
- Verwijder, alvorens te wassen, altijd de baleinen om beschadiging van de band en stangen tegen te gaan.
- Silva-Superfine met COOLMAX®-meshbanden worden met een waszak geleverd. De waszak MOET bij het wassen worden gebruikt.

## Productverzorging:

- Zorg ervoor dat haak- en lusbevestigingen gesloten zijn als het product niet in gebruik is. Hiermee wordt voorkomen dat het bandmateriaal onnodig afgeklemd raakt of de haak en lus verstoert raken.
- Was regelmatig.
- Bewaar producten op een geschikte droge en schone plaats.
- Silvalea aanvaardt geen aansprakelijkheid voor aan onze producten aangebrachte uitbreidingen/aanpassingen als deze NIET door onszelf verzorgd zijn. Indien dit toch gebeurt, kan dit ernstig letsel bij of overlijden van de gebruiker tot gevolg hebben.

## Drogen:

- Houd de op het productlabel vermelde droogtemperaturen aan.
- Als een textielproduct oververhit raakt, kan dit achteruitgang van de materiaalcomponenten tot gevolg hebben.
- Plaats het product niet op een convector of stoompijpen.



# Anvisningar för produktvård

Storleksguider och mer information om denna produkt finns på [www.silvalea.com](http://www.silvalea.com)

Om du behöver mer hjälp eller råd kan du ringa  
**+44 (0) 1626 331 655**

## Viktigt:



Den här selen är utformad för allmän förflyttning från halvliggande eller sittande position. Om det är en in situ-selen kan selen lämnas på plats under patienten efter att en riskbedömning har gjorts. Förflyttningstillbehör är avsedda att hjälpa till vid patientförflyttningar.

Patienten måste bedömas av en kvalificerad person med utbildning i att bedöma lämpligheten av, applicera och sätta dit selen. Vårdare ska alltid ha genomgått utbildning i att använda lyftar och selen.

Det är viktigt att använda rätt storlek på selen. Om du är osäker ska du rådgröra med någon som kan hjälpa dig med förflyttningar och hantering.

## Serviceetikett och kontroller av selar:

**Alla produkter måste kontrolleras varje gång de används beträffande tecken på slitage.**

### Utför följande kontroller:

- kontrollera lyftband beträffande förslitning och nötning
- kontrollera material beträffande hål/upphakningar
- kontrollera kompatibilitet med lyften
- kontrollera säker arbetsbelastning för både lyften och selen/produkten (i tillämpliga fall)
- kontrollera att etiketten går att läsa

Produkten ska omedelbart tas ur bruk om det finns tecken på att selen eller band är slitna eller om etiketten inte går att läsa. Serviceetiketten är en visuell indikator på när halv- eller helårsinspektionen av lyften har genomförts. Detta överensstämmer med kraven i de brittiska föreskrifterna LOLER (föreskrifter om lyftåtgärder och lyftutrustning). Genomför periodisk inspektion av lyftselen minst var sjätte månad.

## Garanti:

Silvalea erbjuder 12 månaders tillverkargaranti på alla produkter om inget annat anges. Skanna QR-koden eller besök nedladdningssidan på vår webbplats för mer information.



Om en allvarig incident sker kopplat till en enhet som har levererats av Silvalea ska denna incident omedelbart rapporteras med hjälp av de angivna kontaktpuppgifterna. Incidenten ska även rapporteras till den behöriga myndigheten i medlemsstaten där användaren/patienten finns.

## Riktlinjer för tvätt:

- Följ produktetikettens märkning om temperaturer vid tvätt och torkning.
- Se till att alla kardborrfästen är helt stängda innan tvätt.
- Alla produkter ska tvättas med icke-biologiska tvättmedel.
- Metallfästen används ibland i våra produkter. Var noggrann med att tvätta alla produkter med metallfästen i örgott eller tvättpåse så att produkten eller tvättmaskinen inte skadas. Silvalea ansvarar inte för skador på tvättmaskiner.
- FÅR EJ STRYKAS.
- Ta alltid bort huvudstödbenen innan tvätt för att undvika skador på selen och benen.
- Med Silva-Superfine med COOLMAX® nätselar medföljer en tvättpåse. Tvättpåsen MÅSTE användas vid tvätt.

## Produktvård:

- Se till att alla kardborrfästen är stängda när de inte används. Det förhindrar att selens material fastnar i onödan och att kardborrbandet inte sätts igen.
- Tvätta regelbundet.
- Förvara produkter på en lämplig torr och ren plats.
- Silvalea ansvarar inte för ändringar/anpassningar av våra produkter som vi INTE själva har utfört. Sådana åtgärder kan leda till allvarliga personskador eller dödsfall för brukaren.

## Riktlinjer för torkning:

- Följ rekommenderade torkningstemperaturer som anges på produktetiketten.
- Om en textilprodukt överhettas kan materialkomponenterna försämrats.
- Placera inte produkten på konvektorelement eller ångrör.

# Instruksjoner om produktvedlikehold

Du finner størrelsesveiledninger og ytterligere informasjon om dette produktet på [www.silvalea.com](http://www.silvalea.com)

Hvis du trenger mer hjelp og råd, er det også mulig å ringe **+44 (0)1626 331 655**

## Viktig:



Denne slyngen er utformet for generell flytting fra en liggende eller sittende stilling. Hvis det er en in situ-slynge, kan slyngen forbli på plass under pasienten etter at det er utført en risikovurdering. Flyttetilbehør er ment som hjelpemidler ved pasientflytting.

Pasienten må vurderes av en kompetent person som har fått full opplæring i slyngens egnethet, bruksområde og tilpasning. Omsorgspersoner skal alltid ha fått opplæring i bruk av heiser og slynger.

Det er viktig å bruke en slynge av riktig størrelse. Hvis du er i tvil, kan du ta kontakt med en rådgiver for flytting og håndtering.

## Serviceetikett og slyngesjekker:

**Alle produkter bør kontrolleres før hver bruk med tanke på tegn til forringelse.**

### Kontroller følgende:

- flettestrukturer/tape for skader og frynser
- materiale for hull/rifter
- kompatibilitet med heisen
- sikker arbeidsbelastning for både heis og slynge/produkt (hvis aktuelt)
- etiketten er leselig

Produktet skal umiddelbart tas ut av bruk hvis det er tegn til skade på slyngen eller tape, eller hvis etiketten er uleselig. Serviceetiketten er en visuell indikator for når den 6-månedlige eller årlige inspeksjonen av heisen er utført. Dette er i tråd med forskrifter for løfteoperasjoner og løfteutstyr (LOLER).

## Garanti:

Silvalea tilbyr 12 måneders produsentgaranti på alle produkter med mindre annet er oppgitt. Hvis du ønsker mer informasjon, kan du skanne QR-koden eller gå til nedlastings siden på nettstedet vårt.



Hvis det har skjedd en alvorlig ulykke i forbindelse med noen av enhetene som er levert av Silvalea, må du rapportere dette umiddelbart via kontaktinformasjonen som er oppgitt, og til kompetente myndigheter i landet der brukeren/pasienten holder til.

## Retningslinjer for vask:

- Følg anvisningene på produktmerkelappen om temperaturer for vask og tørking.
- Sørg for at alle borrelåser er helt lukket før vask.
- Alle produkter bør vaskes med ikke-biologiske vaskemidler.
- Noen ganger brukes metallfester i produktene våre. Det må utvises forsiktighet for å sikre at alle produkter som inneholder metallutstyr, vaskes i et putevar eller en vaskepose, for å forhindre skade på produktet eller på vaskemaskiner. Silvalea påtar seg ikke noe ansvar for skader på vaskemaskiner.
- SKAL IKKE STRYKES
- Hodestøttetagene skal alltid fjernes før vask. Dette er for å hindre skade på slyngen og stagene.
- Silva-Superfine med COOLMAX®-slynger i meshtekstil leveres med vaskepose. Vaskeposen MÅ brukes under vask.

## Ta vare på produktet:

- Sørg for at alle borrelåsfester er lukket når de ikke er i bruk. Dette vil hindre at slyngematerialet utilsiktet setter seg fast og borrelåsen tilstoppes.
- Vask regelmessig.
- Oppbevar produkter på et tørt og rent sted.
- Silvalea påtar seg intet ansvar for tillegg/tilpasninger som gjøres for produktene våre, som vi IKKE har utført selv. Dette kan føre til alvorlig personskade eller dødsfall for brukeren.

## Retningslinjer for tørking:

- Følg de anbefalte tørketemperaturene som angitt på produktetiketten.
- Overoppheting av et tekstilprodukt kan føre til forringelse av materialkomponentene.
- Ikke plasser produktet på varmeovner eller dampør.

Besøg [www.silvalea.com](http://www.silvalea.com) for størrelsesguide og yderligere oplysninger om dette produkt

Eller ring på telefon **+44 (0)1626 331 655** for yderligere hjælp og rådgivning

# Instruktioner til produktpleje

## Vigtigt:



Denne seleslynge er designet til generel transport fra en liggende eller siddende stilling. Hvis det er en in-situ-seleslynge, kan slyngen blive under patienten betinget af en risikovurdering. Transporttilbehør er beregnet til at hjælpe ved patienttransport.

Patienten skal vurderes af en kompetent person, der er fuldt uddannet i seleslyngens egnethed, anvendelse og montering. Omsorgspersoner skal altid trænes i brugen af patientlift og seleslynger.

Det er vigtigt, at seleslyngen har den rigtige størrelse. Hvis du er i tvivl, skal du kontakte din transport- og håndteringsrådgiver.

## Serviceetiket og seleslyngekontrol:

**Alle produkter skal kontrolleres for tegn på svækket funktion, hver gang de anvendes.**

**Kontrollér venligst, om:**

- kanter/bånd er slidte eller flossede
- materialet har huller/rifter eller er flænsset
- seleslyngen er kompatibel med patientliften
- der er en sikker driftsbelastning for både patientlift og seleslynge/produkt (hvis relevant)
- etiketten er læselig

**Tag omgående seleslyngen ud af brug, hvis der er tegn på, at slynge eller bånd er svækkede, eller hvis etiketten er ulæselig.** Serviceetiketten er en visuel indikator for, hvornår den 6-månedlige eller årlige patientliftkontrol er foretaget. Dette er i overensstemmelse med forskrifter for løftearbejdsprocesser og løfteudstyr (LOLER).

## Garanti:

Silvalea tilbyder 12 måneders producentgaranti på alle produkter, medmindre andet er angivet. Scan QR-koden, eller besøg vores webside med downloads for flere oplysninger.



**Hvis der er sket en alvorlig ulykke i forbindelse med enheder, der er leveret af Silvalea, bedes du straks indberette det ved hjælp af de angivne kontaktoplysninger samt til de ansvarlige myndigheder i det land, som brugeren/patienten er bosat i.**

## Vaskeanvisninger:

- Følg vaskeanvisningen, der er beskrevet på produktetiketten, ved produktvask og -tørring.
- Sørg altid for, at alle burrebånd er helt lukket til inden vask.
- Alle produkter skal vaskes med vaskemidler uden enzymer (ikke-biologiske).
- Der er sommetider metal i vores produkter. Der skal udvises forsigtighed for at sikre, at alle produkter, der indeholder metal, vaskes i et pudebetræk eller en vaskepose for at forhindre beskadigelse af produktet eller vaskemaskinen. Silvalea påtager sig intet ansvar for skader pådraget ved vask.
- MÅ IKKE STRYGES
- Fjern altid hovedstøtteskinner før vask for at forhindre beskadigelse af seleslynge og skinner
- Silva-Superfine-modellen med COOLMAX®-netstropper leveres med en vaskepose. Vaskeposen SKAL anvendes ved vask.

## Produktpleje:

- Sørg for, at alle burrebånd er lukkede, når seleslyngen ikke er i brug. Dette forhindrer unødvendig fastklemning af slyngens materiale, og at burrebånd mister deres klæbeevne på grund af tilstopning.
- Vask regelmæssigt.
- Opbevar produkterne et passende tørt og rent sted.
- Silvalea påtager sig intet ansvar for produkter, der har undergået tilføjelser/tilpasninger, der IKKE er foretaget af os. Dette kan resultere i alvorlig personskade eller død for brugeren.

## Tørreanvisninger:

- Følg de anbefalede tørreanvisninger, der er angivet på produktetiketten.
- For høje vasketemperaturer kan forårsage forringelse af tekstilmaterialekomponenterne.
- Anbring ikke produktet på et konvektionsvarmeapparat eller på dampør.

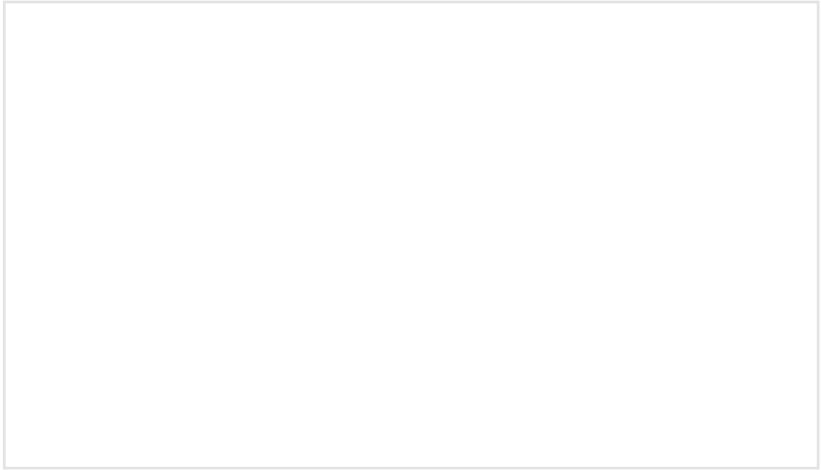

**www.silvalea.com**

**customerservices@silvalea.com +44 (0)1626 331 655**



**Silvalea Ltd** silvalea.com

Reference: SR-IOU-INS

Revision: 26/07/2021



Silverhills Buildings, Decoy Ind. Estate,  
Newton Abbot, Devon, TQ12 5LZ, UK



ADVENA Ltd. Tower Business Centre, 2nd  
Floor, Tower Street, Swatar, BKR 4013. Malta

**Silvalea Ltd** a division of **savaria**. Copyright 2021 © All rights reserved

Copyright & Design Rights: Silvalea. Silva-Quick-2-Apply® is a registered trademark of Silvalea Ltd. Silvalea Ltd is the exclusive licensee of the trademark. Silva-Superfine® is a registered trademark of Silvalea Ltd. Silvalea Ltd is the exclusive licensee of the trademark. Silva-Safety Slot® is registered trademark of D-ansermed Ltd. All rights reserved. COOLMAX® is a registered trademark of the LYCRA Company.